



MAZDA
EQUIPEMENT



MATÉRIEL DE SIGNALISATION PIÉTONNIÈRE

- * NUMÉRO D'IMMEUBLE
- * PLAQUE DE RUE
- * FLÈCHES DIRECTIONNELLES

* MODÈLES DÉPOSÉS



NUMÉRO D'IMMEUBLE

SIGNURBA 01



définition

Applique double face pour signalisation lumineuse.

description

Corps en fonte d'aluminium AS 12 satiné, supportant une douille E 27 chemisée porcelaine pour lampe sphérique, claire de 15 W maximum, et une prise de terre.

Vasques anti-vandale sérigraphiées (pictogramme à la demande) réalisées en polycarbonate opale et bloquées par 2 vis, avec détrompeur.

installation

En applique par tamponnage sur entr'axe de 140 mm, diamètre 6,5 mm.

maintenance

Accès direct à la lampe après démontage d'une des deux vasques.

utilisation

- numéro d'immeuble,
- signalisation de passage,
- accès,
- escalators,
- balisage,
- hall public, etc.

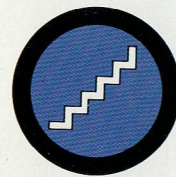
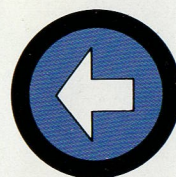
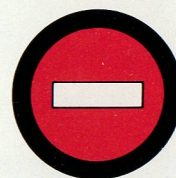
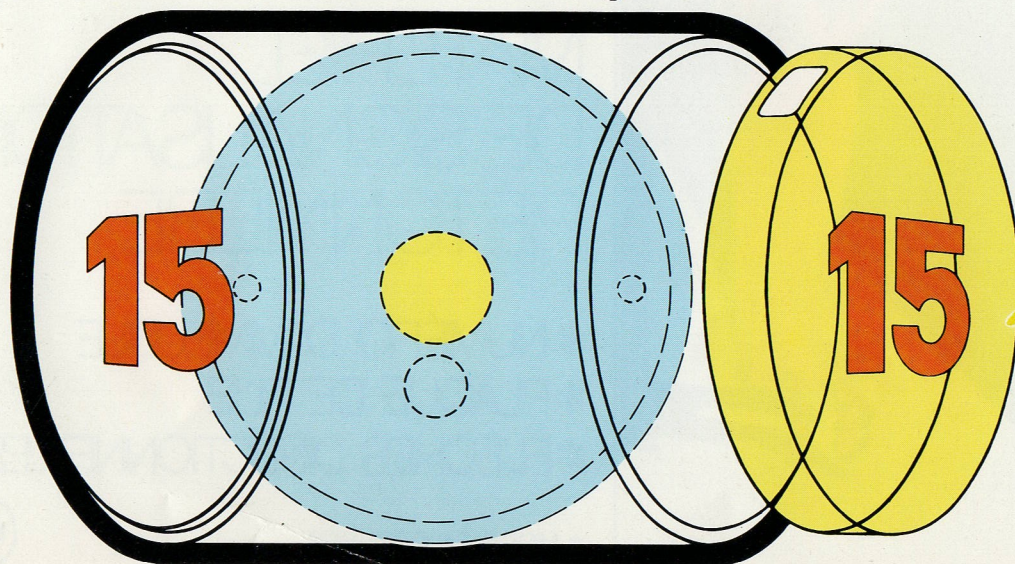
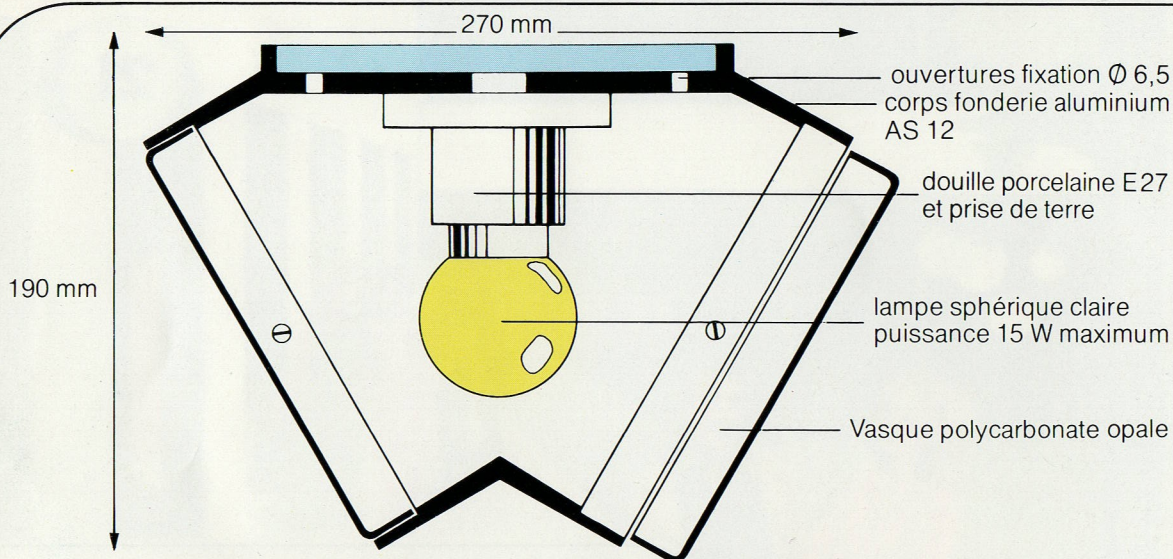

exemples
de pictogrammes

MÂT DE SIGNALISATION PIÉTONNIÈRE SIGNURBA 03

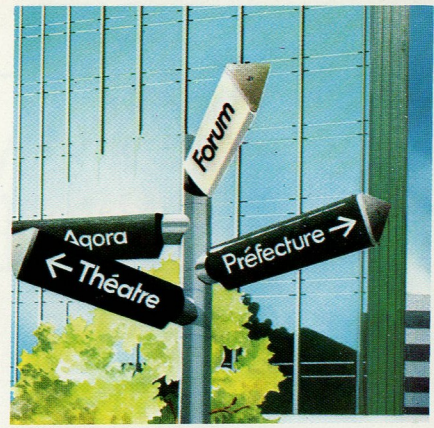

définition

Flèches directionnelles de signalisation piétonnière en éléments modulaires montés par empilage sur un fût.

description

Fût en Duralinox brossé - hauteur 2,40 m - diamètre 120 mm - comportant une trappe de visite en partie basse pour raccordement électrique et à sa base une semelle carrée à 4 goussets (hauteur différente du fût à la demande).

Té réalisé en aluminium AS 12 satiné et usiné pour permettre son raccordement par empilage (quantité maximum : 6 par poteau).

Bras support en AS 12 comportant l'équipement électrique et une lampe fluorescente de 20 watts à starter 220 volts non compensé. Ce bras est assemblé au manchon en Té par vis 6 pans creux en inox.

Chapeau d'étanchéité se vissant sur l'ensemble.
Possibilité d'installation en suspension.

Vasques anti-vandale sérigraphiées en polycarbonate opale (pictogramme et graphisme à la demande).

Embout en aluminium AS 12 satiné pour mise en place et blocage de l'ensemble par vis 6 pans creux en inox.

Chapeau en aluminium AS 12 coiffant l'ensemble du lampadaire.

installation

Fixation du candélabre par 4 tiges filetées scellées de diamètre 18 mm.

Mise en place, orientation et blocage de chaque élément signalétique sur tige filetée centrale de diamètre 20 et de longueur 1 m.

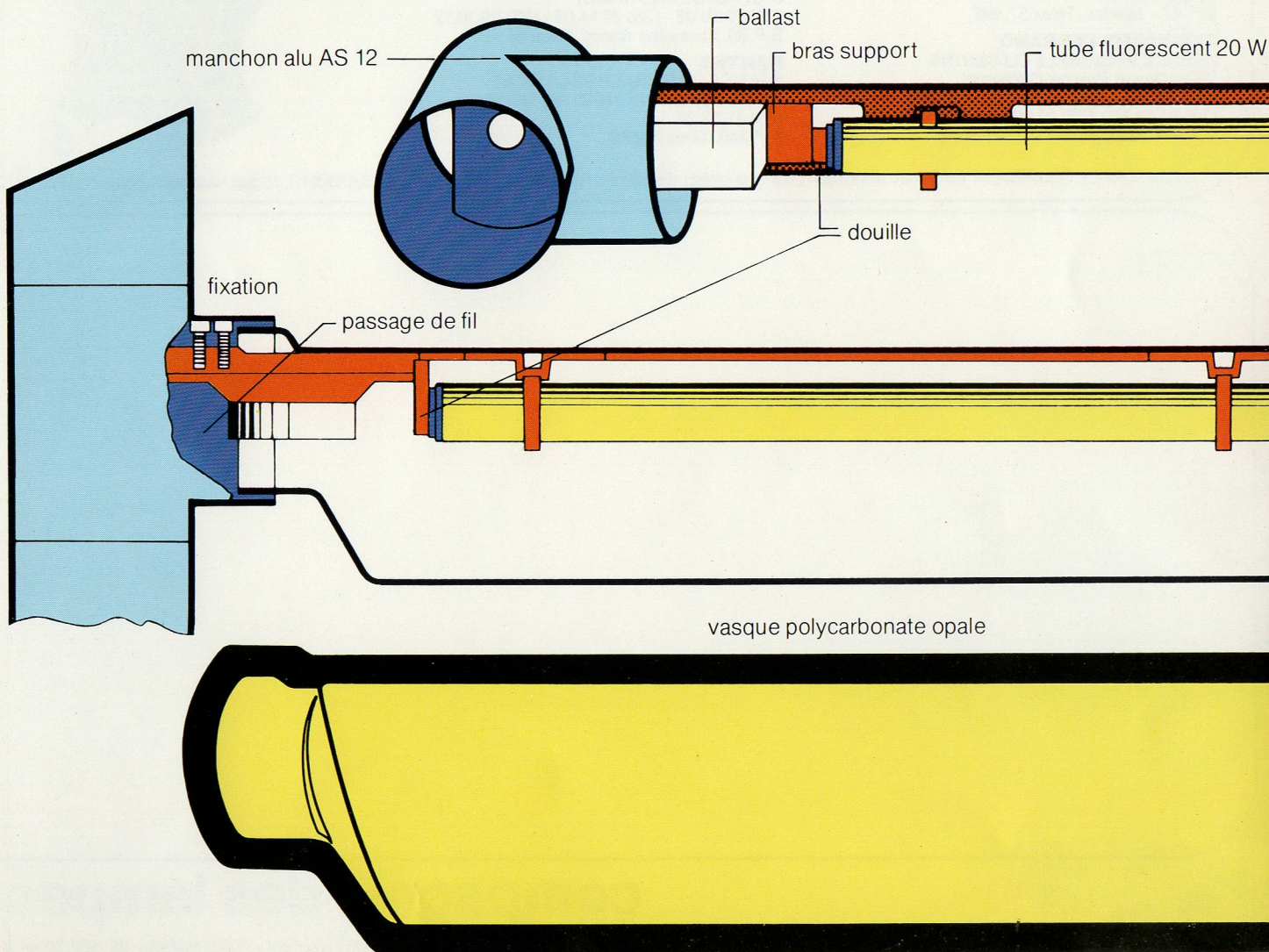

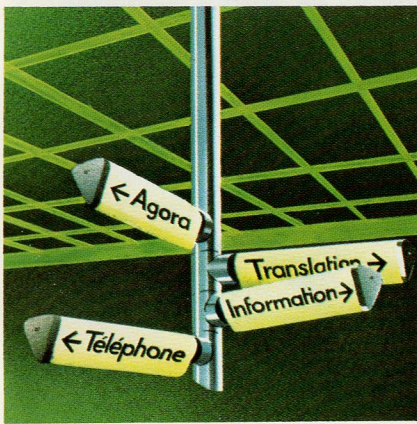

maintenance

Accès aux lampes et aux appareillages après démontage de l'embout et de la vasque.
Accès au raccordement par trappe de visite.

utilisation

- Signalisation pour
- Enseigne de boutique, de stand,
 - centre commercial,
 - ville nouvelle
 - dalle piétonnière,
 - hall de gare,
 - aéroport,
 - parking,
 - arrêt de bus, de taxis,
 - gendarmerie, pompiers, hôpitaux.
 - ports, usines, etc.

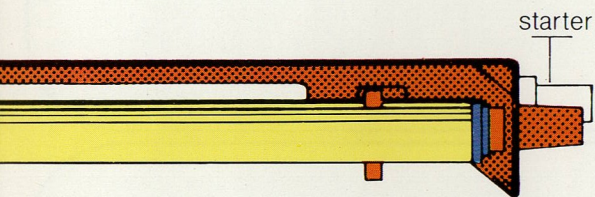

embout de fermeture

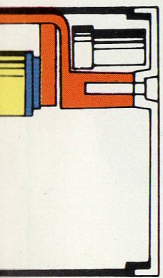
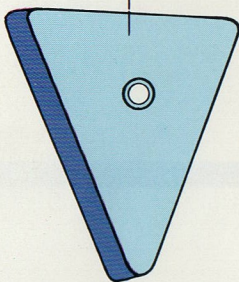

chapeau
aluminium AS 12

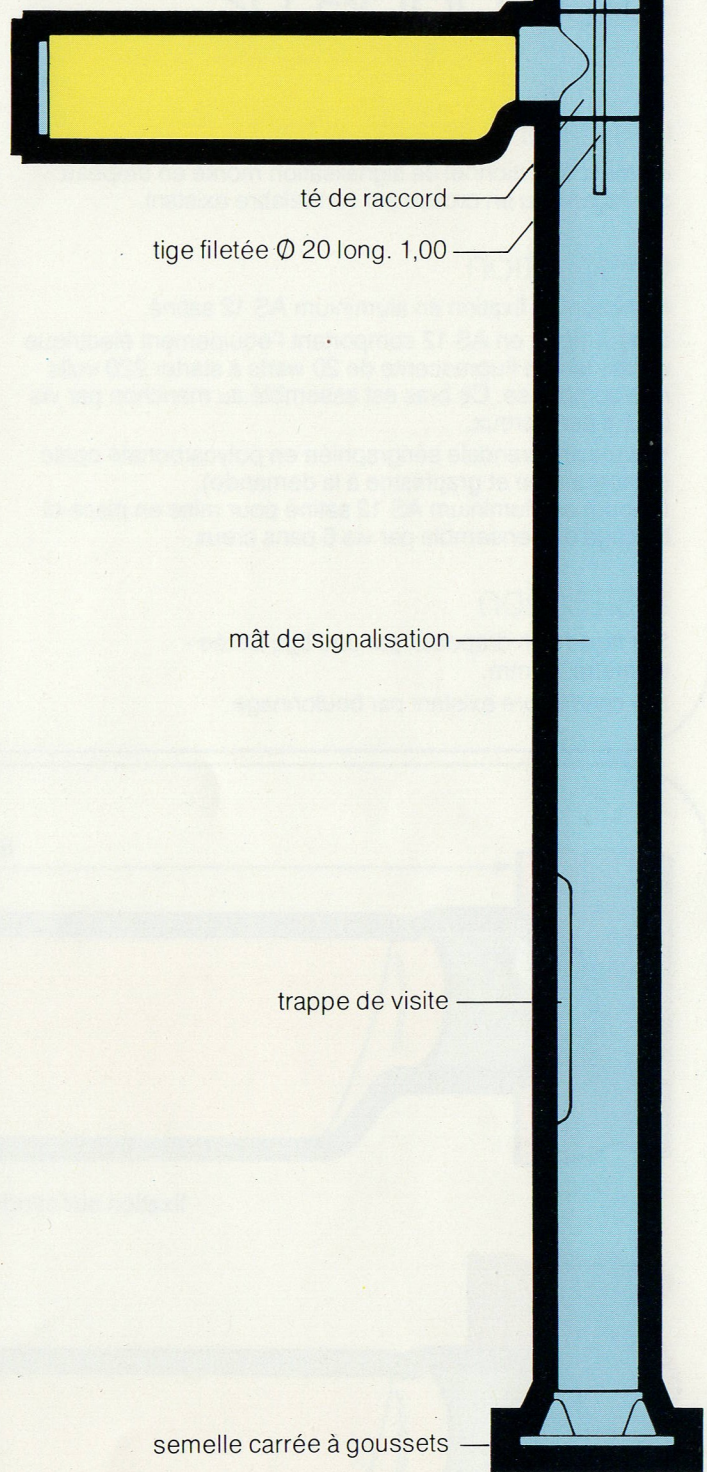
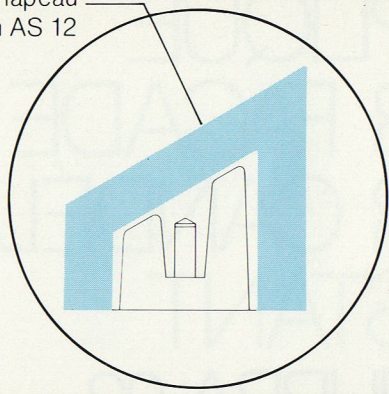

semelle carrée à goussets

trappe de visite

mât de signalisation

té de raccord

tige filetée Ø 20 long. 1,00

240 mm

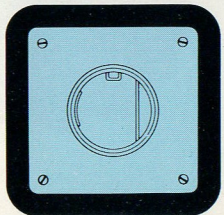

APPLIQUE SUR FAÇADE OU SUR CANDÉLABRE EXISTANT SIGNURBA 02



définition

Élément directionnel de signalisation monté en drapeau sur façade ou en crose sur candélabre existant.

description

Manchon de fixation en aluminium AS 12 satiné.

Bras support en AS 12 comportant l'équipement électrique et une lampe fluorescente de 20 watts à starter 220 volts non compense. Ce bras est assemblé au manchon par vis inox 6 pans creux.

Vasque anti-vandale sérigraphiée en polycarbonate opale (pictogramme et graphisme à la demande).

Embout en aluminium AS 12 satiné pour mise en place et blocage de l'ensemble par vis 6 pans creux.

installation

Sur façade en drapeaux par une tige filetée - diamètre 10 mm.

Sur candélabre existant par boulonnage.

Dans ce second cas, un embrèvement est réalisé sur le manchon de fixation (diamètre à nous préciser).

maintenance

Accès à la lampe et à l'appareillage après démontage de l'embout et de la vasque.

utilisation

- Signalisation,
- enseigne de boutique,
- gare routière,
- numéro de quai S.N.C.F.
- centres commerciaux, etc.

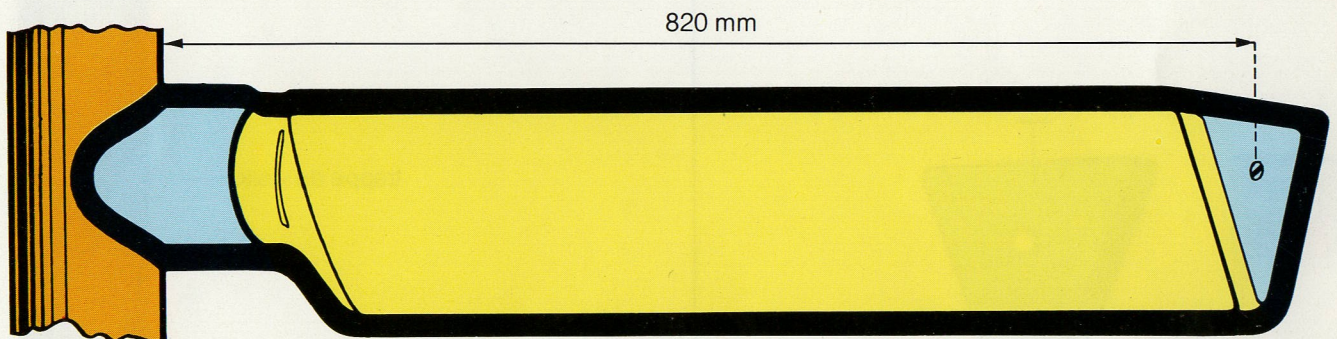

fixation sur candélabre existant

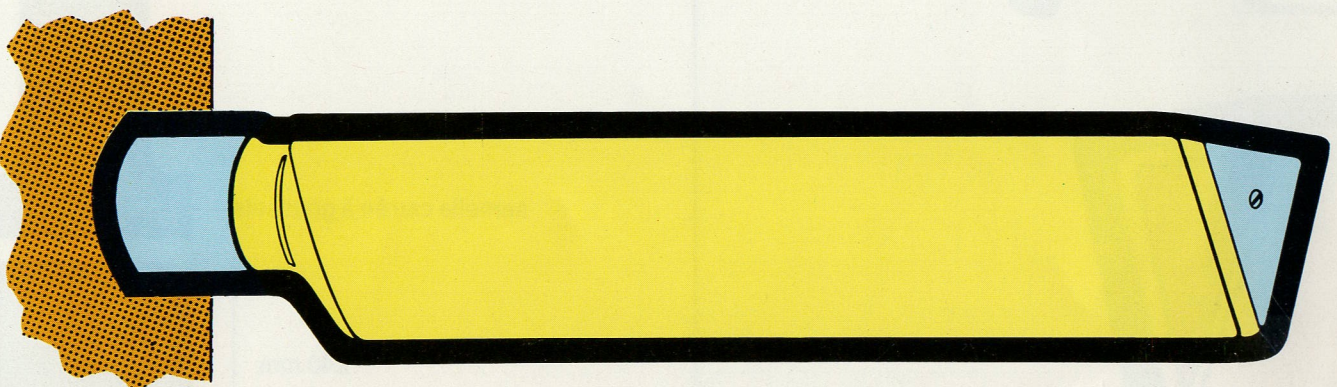

fixation sur mur.

MATÉRIEL DE SIGNALISATION PIÉTONNIÈRE



agences régionales

PARIS

AGENCE DE PARIS
33 avenue de la République
75540 PARIS CEDEX 11
355.44.13 - 357.41.02. Tél. 68.505

ILE-DE-FRANCE

AGENCE RÉGIONALE DE L'ILE -DE-FRANCE
33 avenue de la République
75540 PARIS CEDEX 11
355.44.13 - 357.41.02. Tél. 68.505

TOURS

AGENCE RÉGIONALE DE L'ILE-DE-FRANCE
105 rue d'Entraigues, 37000 TOURS
(47) 05.04.22

BORDEAUX

AGENCE RÉGIONALE DU SUD-OUEST
24 rue Roustaing, 33401 TALENCE
(56) 80.49.09 +
B.P. 47 - Talence. Tél. 57.496

CLERMONT-FERRAND

AGENCE RÉGIONALE DU CENTRE
20 boulevard Étienne-Clémentel
63011 CLERMONT-FERRAND CEDEX
(73) 91.43.10 - (73) 91.90.80
B.P. 414 Tél. 39.973

LILLE

AGENCE RÉGIONALE DU NORD DE LA FRANCE
19 rue d'Avésnes, 59021 LILLE CEDEX
(20) 52.20.35 +
B.P. 3607 Lille distribution. Tél. 82.563

LYON

AGENCE RÉGIONALE RHÔNE-ALPES
23 rue Eugène-Hénaff, 69631 VENISSIEUX
(78) 20.22.00
B.P. 6. Tél. 30.255

MARSEILLE

AGENCE RÉGIONALE DU SUD-EST
305 boulevard Danielle-Casanova
13307 MARSEILLE CEDEX 3
(91) 50.60.40 - B.P. 67. Tél. 42.615

NICE

AGENCE RÉGIONALE DU SUD-EST
8 rue Niepce, 06005 NICE CEDEX
(93) 85.34.27 - B.P. 142. Tél. 46.744

NANCY

AGENCE RÉGIONALE DE LORRAINE
69 avenue du 69^e Régiment d'infanterie
54311 ESSEY-lès-NANCY
(28) 29.10.92 - (28) 29.14.03 - (28) 29.16.12
B.P. 30. Essey-lès-Nancy. Tél. 96.534

NANTES

AGENCE RÉGIONALE DE L'OUEST
9 rue Bergère, 44012 NANTES CEDEX
(40) 71.38.32
B.P. 360. Tél. 71.609

ROUEN

AGENCE RÉGIONALE DE NORMANDIE
48-50 rue du Renard
76005 ROUEN CEDEX
(35) 98.01.00 - B.P. 518. Tél. 77.407

STRASBOURG

AGENCE RÉGIONALE DE L'EST
3 rue Saint-Urbain
16, route du Rhin
67027 STRASBOURG CEDEX
(88) 34.39.81 +
B.P. 57 - Strasb. Neudorf. Tél. 88.408

TOULOUSE

AGENCE RÉGIONALE DU SUD
2 rue Delacroix, 31011 TOULOUSE CEDEX
(61) 62.70.52 - (61) 62.37.37
B.P. 512. Tél. 51.603

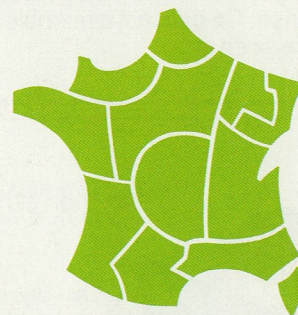

Notre SERVICE ÉQUIPEMENT est à votre disposition pour tous projets d'application de ces matériels : MAZDA ÉQUIPEMENT, 11 quai National, Puteaux. Tél. 772.00.63

notes

compagnie des lampes

29 rue de Lisbonne - 75008 PARIS - Tél. 522.72.60 +
Adresse télégraphique : MAZDALAMP - PARIS 037 - 542.050.885.B. R.C. Paris
S.A. au capital de F96.758.200 - Tél. CL MADZA 28.131 F