

# LE PROJECTEUR STANDARD

Société Anonyme. Capital 20.000.000 de Francs

12, RUE DE VERDUN - LYON-CALUIRE

R. C. Lyon B 3751 - TÉLÉPHONE 156-21, 156-25 - TÉLÉGRAMMES : AME-LYON — R. P. Rhône 9055

## ÉCLAIRAGE RURAL

STANDARD 251 - Réflecteur tôle émaillée, int. blanc. Console 5103 de 450 m/m

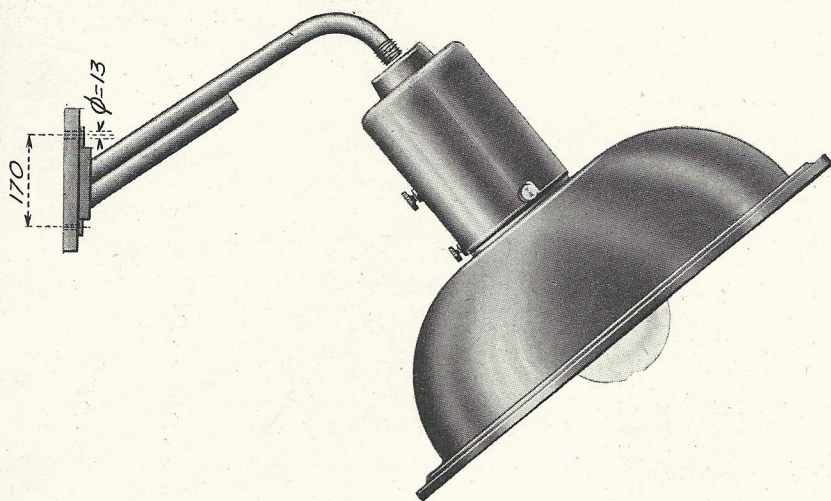

Pour lampes de 60 à 150 watts. Appareil recommandé pour les petites installations rurales où l'on désire améliorer l'éclairage sans faire de gros frais d'installation.

Il est fixé à 7 mètres de hauteur pour des foyers distants de 40 mètres.

## ÉCLAIRAGE LATÉRAL

SÉRIE 750 - Réflecteur cristal argenté et vasque, Console 5106 de 400 m/m

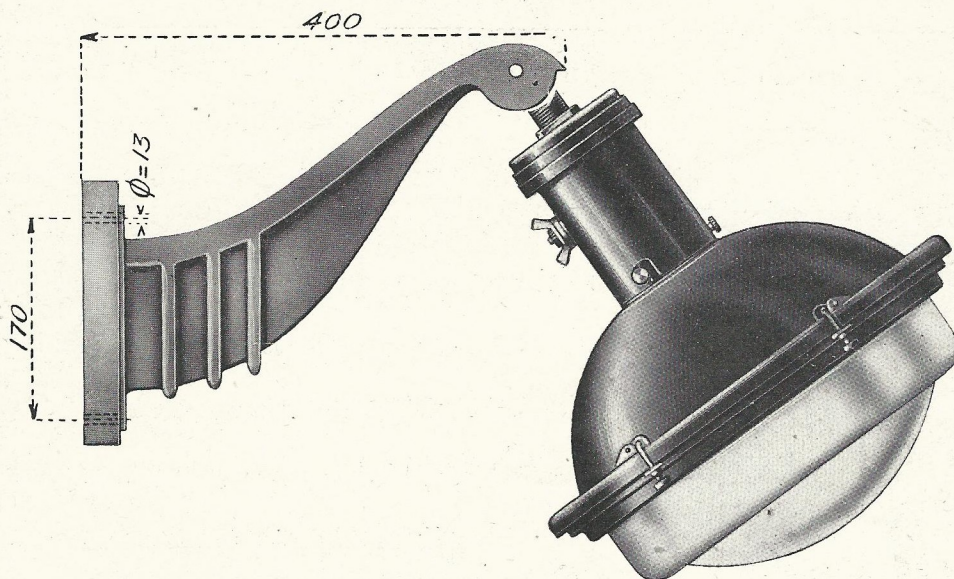

Cette Série comprend :

Appareil 751 -	Lampe de	75 à 150	watts.	Convient pour l'éclairage des petites rues.
— 752 -	—	200 à 300	— — —	— rues moyennes.
— 753 -	—	300 à 500	— — —	— grandes artères.
— 754 -	—	500 à 1000	— — —	— grandes artères.



# CONSOLES

N<sup>os</sup> 5102 - 5101

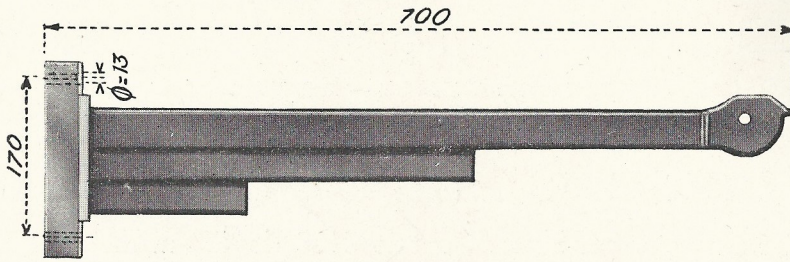

Socle et armature en fonte avec dispositif d'orientation de l'appareil. Cette console se fait en 4 dimensions 0<sup>m</sup>700, 0<sup>m</sup>400, 0<sup>m</sup>250, 0<sup>m</sup>150.

Elle peut être exécutée avec socle fonte et tube acier, mêmes longueurs. Ce dernier type porte le N° 5101, mais ne se fait qu'en 1<sup>m</sup>500, 1<sup>m</sup>000, 0<sup>m</sup>700, 0<sup>m</sup>400.

N° 5106

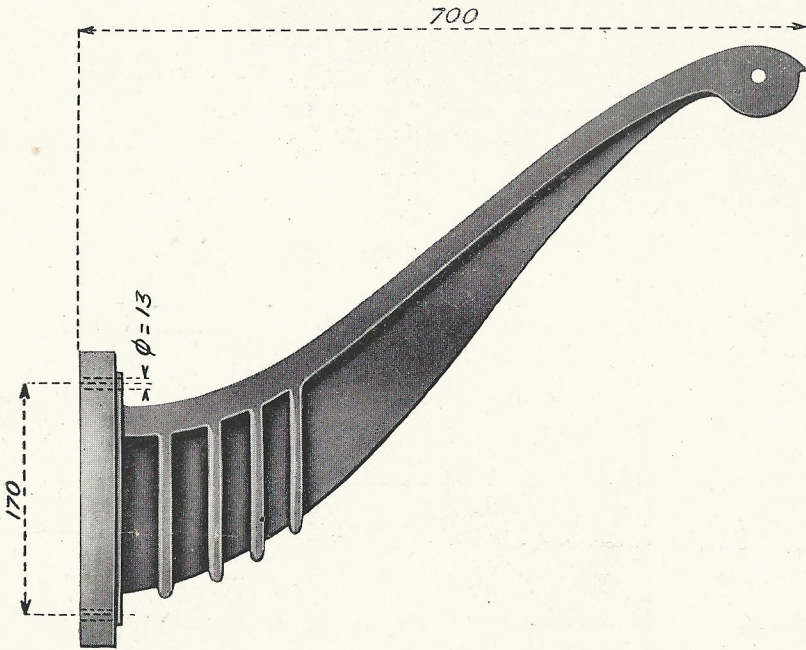

Socle et armature en fonte avec dispositif d'orientation de l'appareil. Cette console se fait en 2 dimensions 0<sup>m</sup>700, 0<sup>m</sup>400.

tête 5105

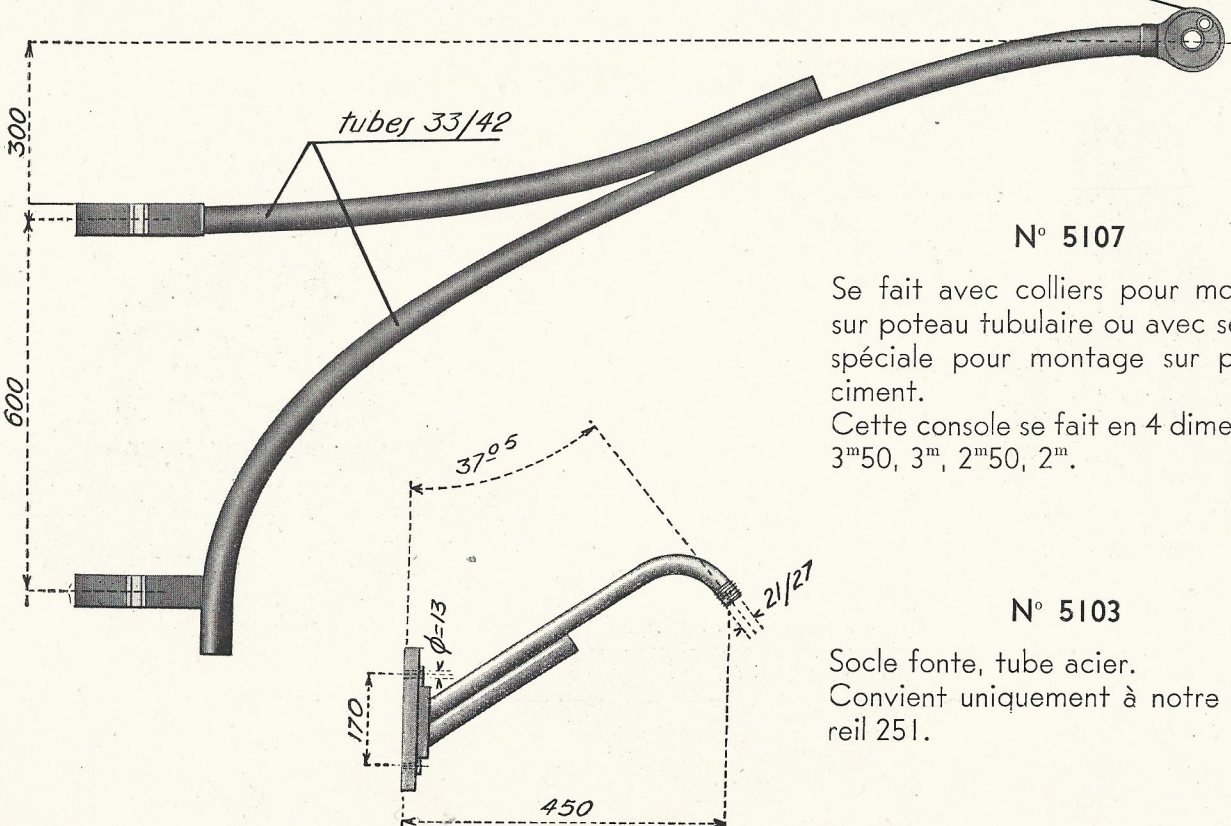

N° 5107

Se fait avec colliers pour montage sur poteau tubulaire ou avec semelle spéciale pour montage sur poteau ciment.

Cette console se fait en 4 dimensions 3<sup>m</sup>50, 3<sup>m</sup>, 2<sup>m</sup>50, 2<sup>m</sup>.

N° 5103

Socle fonte, tube acier. Convient uniquement à notre appareil 251.



# APPAREILS de PROJECTION

N° 2300 - Pour lampes 300 watts

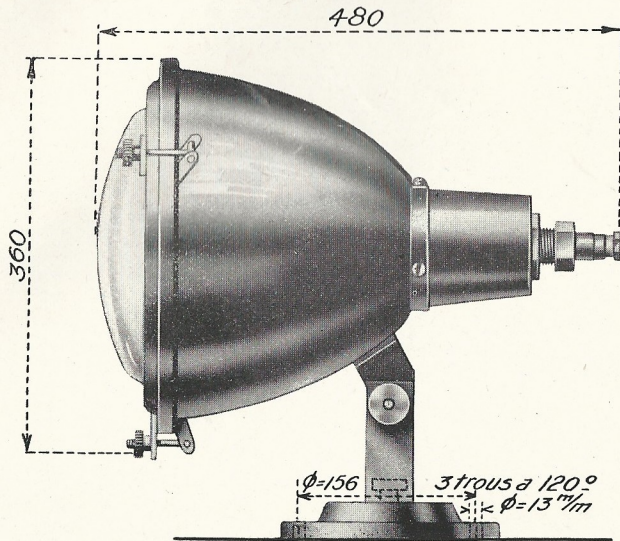

N°s 3600 et 4000

Pour lampes de 500 à 1000 watts

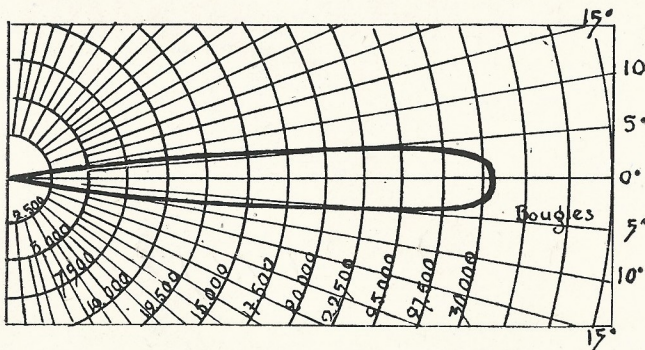
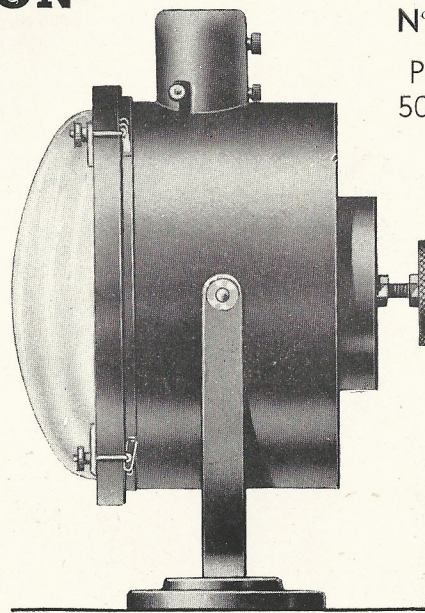

Courbe photométrique

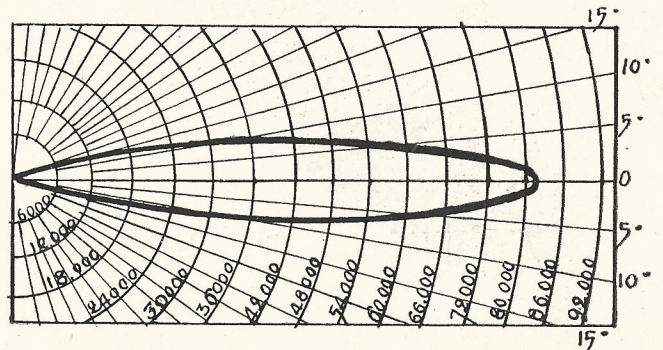

Courbe photométrique

## ÉCLAIRAGE INTÉRIEUR

Série 550

i - Sans vasque,  
de 75 à 1000 watts  
iv - Avec vasque  
de 200 à 1000 watts  
Miroir cristal argenté

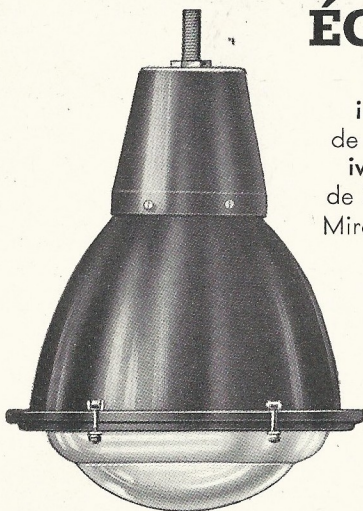

Série 650 - Sans vasque,  
de 75 à 1000 watts.

Série 850 - Avec vasque,  
de 75 à 200 watts.  
En tôle émaillée, intérieur  
blanc.



Fixation  
260 p 2 lampes  
420 p 4 lampes

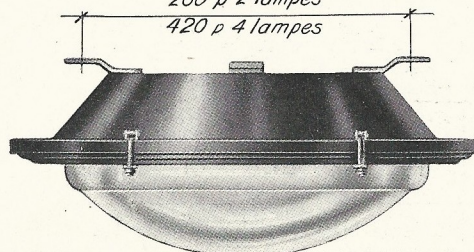

### HUBLOTS

1, 2 et 4 lampes  
tôle émaillée  
int. blanc

Lampe de 100 watts.  
Entrée par presse-étoupe, vasque  
diffusante, joints caoutchouc.



# APPAREIL DÉCORATIF

25102

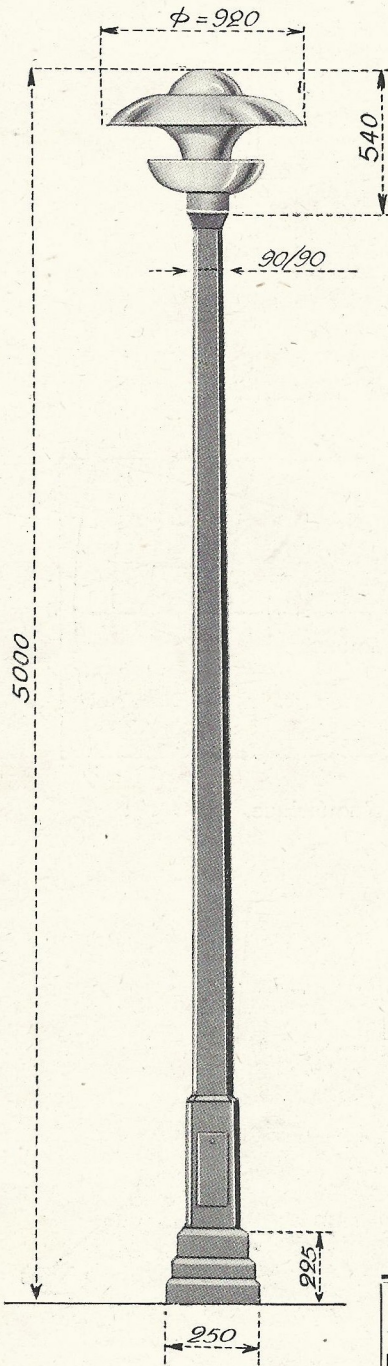

Détail du fût du poteau avec porte de visite

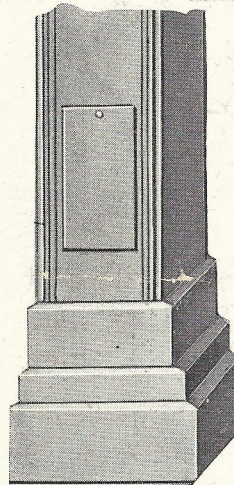

# CANDÉLABRE

TOUT ACIER  
STANDARD

1, 2, 3, 4 feux

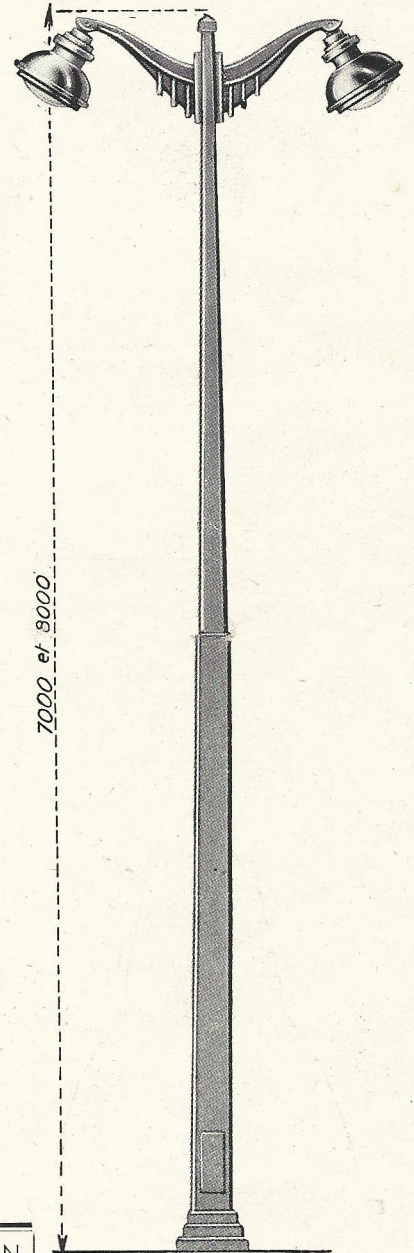

## CARACTÉRISTIQUES

Type	90 A	90 B	90 C	70 L	70 M	70 N
Hauteur totale . . .	8,90	7,90	4,90	8,90	7,90	4,90
Hauteur hors-sol. . .	8,00	7,00	4,20	8,00	7,00	4,20
Effort au sommet.	293	321	233	2,15	242	157
Epaisseur tôle . . . .	5 $\frac{m}{m}$	4 $\frac{m}{m}$	4 $\frac{m}{m}$	5 $\frac{m}{m}$	4 $\frac{m}{m}$	4 $\frac{m}{m}$
Section à la base.	190/190	171/171	143/143	170/170	151/151	123/123